

Arkusz danych produktu

Specyfikacje



Czujnik indukcyjny M18 z wyjściem PNP 1NC, 12..24V DC, konektor M12

XS4P18PB340D

Parametry podstawowe

Gama produktów	Telemecanique Inductive proximity sensors XS
Nazwa serii	Uniwersalny
Rodzaj czujnika	Czujnik indukcyjny zbliżeniowy
Nazwa czujnika	XS4
Konstrukcja czujnika	Wersja cylindryczna M18
Rozmiar	48 mm
Typ korpusu	Stacjonarny
Możliwy montaż kryty detektora	Czoło niezabudowane
Materiał	Plastik
Rodzaj sygnału wyjściowego	Dyskretny
Metoda okablowania	3-przewodowy
[Sn] znamionowa odległość wykrywania	8 mm
Funkcja wyjścia dyskretnego	1 NC
Rodzaj obwodu wyjściowego	DC
Typ wyjścia dyskretnego	PNP
Przyłącza elektryczne	Konektor męski M12, 4 piny
Znamionowe napięcie zasilania [Us]	12...24 V DC z zabezpieczeniem przed odwrotną polaryzacją
Zdolność łączeniowa w mA	<= 200 mA DC z zabezpieczeniem przeciążeniowym i zwarciowym
Stopień ochrony IP	IP67 zgodnie z IEC 60529

Parametry uzupełniające

Rodzaj gwintu	M18 x 1
Czoło wykrywania	Przedni
Materiał przedni	PPS
Materiał obudowy	PPS
Strefa robocza	0...6,4 mm
Histeresa	1...15% Sr

Lampka led LED informująca o stanie łącznika	Stan wyjściowy: 1 lampka LED (żółty)
Graniczne napięcie zasilające	10...36 V DC
Częstość łączeń	<= 2000 Hz
Maximum voltage drop	<2 V (zamkniętych)
Obciążenie prądowe	<= 10 mA brak obciążenia
Maximum delay first up	10 ms
Maximum delay response	0,15 ms
Maximum delay recovery	0,35 ms
Oznakowanie	CE
Długość gwintowana	29 mm
Wysokość	18 mm
Długość	48 mm

Środowisko pracy

Certyfikaty produktu	UL CSA
Temperatura otoczenia dla pracy urządzenia	-25...70 °C
Temperatura otoczenia dla przechowywania	-40...85 °C
Odporność na wibracje	25 gn amplituda = +/- 2 mm (f = 10...55 Hz) zgodnie z IEC 60068-2-6
Odporność na wstrząsy	50 gn dla 11 ms zgodnie z IEC 60068-2-27

Jednostka opakowania

Typ jednostki opakowania 1	PCE
Ilość jednostek opakowania 1	1
Waga dla opakowania 1	36 g
Wysokość dla opakowania 1	4,5 cm
Szerokość dla opakowania 1	7,2 cm
Długość dla opakowania 1	9,5 cm
Typ jednostki dla opakowania zbiorczego 2	BAG
Ilość dla opakowania zbiorczego 2	1
Waga dla opakowania zbiorczego 2	36 g
Wysokość dla opakowania zbiorczego 2	1,8 cm
Szerokość dla opakowania zbiorczego 2	20 cm
Długość dla opakowania zbiorczego 2	15 cm
Typ jednostki dla opakowania zbiorczego 3	S02
Ilość jednostek dla opakowania zbiorczego 3	44
Waga dla opakowania zbiorczego 3	2,039 kg

Wysokość dla opakowania zbiorczego 3	15 cm
Szerokość dla opakowania zbiorczego 3	30 cm
Długość dla opakowania zbiorczego 3	40 cm

Oferta zrównoważonego rozwoju

Stan trwałej oferty	Produkt Green Premium
Rozporządzenie REACH	Deklaracja REACH
Europejska dyrektywa RoHS	Zgodność z pro-active (produkt poza zakresem obowiązywania dyrektywy UE RoHS) Europejska deklaracja RoHS
Bez rtęci	Tak
Informacje na temat zwolnienia z RoHS	Tak
Ujawnienie informacji o wpływie na środowisko	Środowiskowy profil produktu
Kulistość – profil	Informacja o żywotności

Warunki gwarancji

Gwarancja	18 miesięcy
-----------	-------------

Arkusz danych produktu XS4P18PB340D

Dimensions Drawings

Dimensions

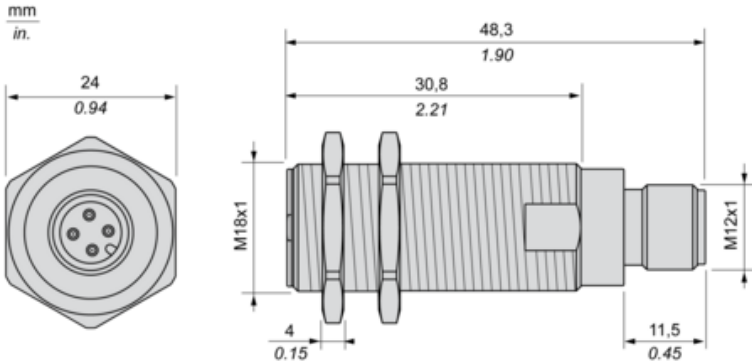

Arkusz danych produktu XS4P18PB340D

Mounting and Clearance

Minimum Mounting Distances

Side by side

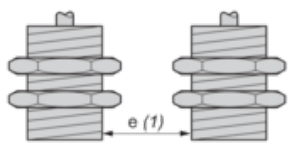

$e (1) \geq 32 \text{ mm}/1.26 \text{ in.}$

Face to face

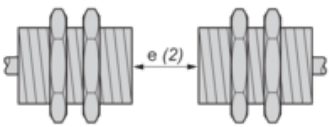

$e (2) \geq 96 \text{ mm}/3.78 \text{ in.}$

Facing a metal object

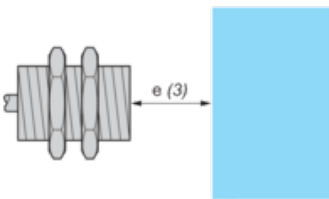

$e (3) \geq 24 \text{ mm}/0.94 \text{ in.}$

Mounted in a metal support

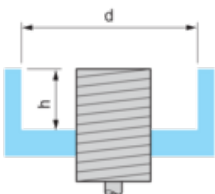

$d \geq 56 \text{ mm}/2.20 \text{ in.}$

$h \geq 16 \text{ mm}/0.63 \text{ in.}$

Arkusz danych produktu XS4P18PB340D

Connections and Schema

Wiring Schemes

M12 connector

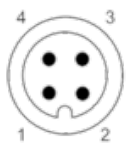

PNP

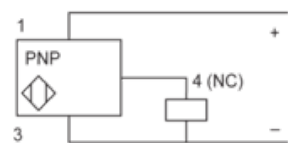

Arkusz danych produktu XS4P18PB340D

Performance Curves

Performance Curves

Standard Steel Target : 24x24x1 mm

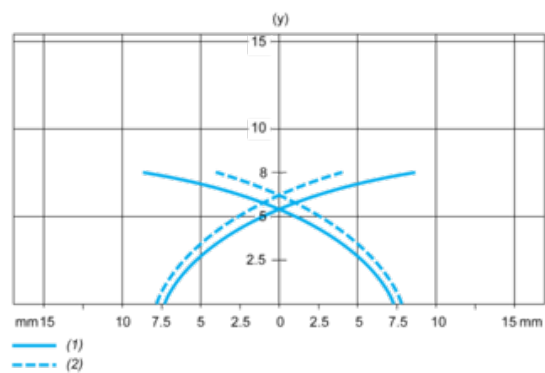

- (1) Pick-up points
- (2) Drop-out points (object approaching from the side)
- (y) Sensing distance in mm